

## 故障かな？と思ったときは

症状	考えられる原因	処置
点灯しない	差込プラグが外れている	差込プラグをコンセントに差し込む
	ACアダプタが外れている	ACアダプタをコンセントに差し込む
	コネクタが外れている	コネクタをACアダプタに差し込む
	DCプラグが外れている	DCプラグをDCジャックに差し込む
	スイッチがOFFになっている	スイッチをONにする

- 処置した後になお異常がある場合は、必ず差込プラグをコンセントから抜き、ご購入の販売店、お客様相談室にご相談ください。
- ご購入の製品によっては該当しない項目もございます。

## LED光源について

- LED光源の寿命は明るさが使用初期の70%に減少するまでとしており、使用環境により異なりますが、平均約40,000時間です。これはLED光源のみの寿命であり、照明器具としての寿命ではありません。
- LED光源は輝度が高いため、直視しないでください。
- LED光源にはバツキがあり、同じ型名の商品でも発光色、明るさが異なることがあります。
- LEDのみの交換はできません。

 ライトのカバーは絶対に開けたり外したりしないでください。  
 →LED基板や配線その他通電部分に直接触れますと、故障・感電の原因になります。

## ライトのお手入れ

- 器具のお手入れの際は安全のために差込プラグを抜いてください。感電の原因になります。
- 明るく安全に使用いただくために、約6ヶ月に1回程度の清掃を行ってください。
- 器具の汚れは柔らかい布にぬるま湯か薄めた中性洗剤を浸透させよく絞ってからふき取り、乾いた柔らかい布で洗剤が残らないようにふき取ってください。

 シンナーやベンジン等の揮発性のもので拭いたり、殺虫剤をかけたりしないでください。  
 →破損・変質の原因になります。

## 保証書

### <保証規定>

- 取扱説明書、本体貼付ラベル等の注意書に従った使用状態で、保証期間内に故障した場合には無料修理をさせていただきます。修理を希望される場合は商品と本書をご持参、ご提示のうえお買い上げの販売店にご依頼ください。
- 保証期間内でも次の場合には有料での修理になります。
  - ①取扱説明書、本体貼付ラベル等の注意事項をお守りいただけなかったことが原因での故障
  - ②お買い上げ後の輸送、移動、落下などによる故障
  - ③火災・塩害・異常電圧・地震・雷・風水害・その他天災などによる故障
  - ④消耗品の消耗、又はそれによる故障
  - ⑤保証書の提示がない場合
  - ⑥保証書にお買い上げ年月日、お客様名、販売店名の記入のない場合、及び字句を書き換えた場合
  - ⑦所定の記入がない場合、お買い求め時の販売店の領収書を添付してください
  - ⑧お買い求めの販売店、もしくは当社以外での修理、改造などによる故障
  - ⑨離島または離島に準ずる遠隔地への出張修理を行う場合の出張に要する実費
- 本保証書は日本国内においてのみ有効です。
- 本保証書は再発行しませんので、紛失しないよう大切に保管してください。
- 運賃等の諸費用はお客様にご負担していただく場合がございます。
- 補修用部品の最低有効期間は製造中止後5年間としております。

※保証規定および保証期間は、一般家庭において通常の使用を想定して定められたものであり、業務用に使用された場合の故障および不具合等は保証対象外とさせていただきます。

※アウトレット店やリサイクルショップでのご購入商品は、保証対象外とさせていただきます。

**\*ご販売店様へ 必ず全項目をご記入のうえお客様にお渡しください。**

この保証書は本書に示した期間条件のもとにおいて無料修理をお約束するものです。従って、この保証書によってお客様の法律上の権利を制限するものではありません。

品番	(器具に貼付のラベルで品番をご確認ください。)		
お客様様	お名前		
	ご住所	〒	
	電話番号	( )	-
	お買い上げ日	保証期間 (お買い上げ日より)	
	年 月 日	1年	外觀・表面仕上げ
販売店名・住所・電話番号		2年	機構部・可動部
		3年	LED光源・電源部

- 製品を廃棄するとき  
 廃棄するときは法令に従って適切に処分してください。  
 処分方法が分からないときは、お住いの自治体へお問い合わせください。

## お客様相談窓口

商品のお問い合わせ、アフターサービスは、お買い上げいただきました販売店にご相談ください。

**コイズミファニテック株式会社** ◆お客様相談室 〒541-0051 大阪府大阪市中央区備後町3丁目3番7号

(所在地、電話番号等については変更がある場合があります。) TEL 06 (6484) 5867

KOIZUMI

コイズミデスクライト 取扱説明書 (保証書付き)

保存用

KSN-1TI-111





## お客様へ











このたびはコイズミ製品をお買い上げいただき、まことにありがとうございます。







- ご使用前に、この取扱説明書をよくお読みのうえ正しくお使いください。
- 事故防止等、安全のため、「安全上のご注意」を必ずお守りいただきご使用ください。
- お読みになった後は大切に保存していただき、取扱いのわからないときにお役立てください。

## 【安全上のご注意 (必ずお守りください)】

- 取り扱いを誤った場合に想定される危害・損害の程度を示しています
- お守りいただく内容を示しています (下記は記号の一例です。)

 <b>警告</b> 「死亡または重傷を負う恐れがある」内容です。	 <b>禁止</b> 「行ってはいけない」内容です。
 <b>注意</b> 「傷害を負うまたは物的損害発生の恐れがある」内容です。	 <b>厳守</b> 「行わなければならない」内容です。

 <b>警告</b>		
 <b>厳守</b>	器具の組み立ては、説明書に従い確実に行ってください。 →器具の組み立てに不備があると火災・感電・転倒・落下によるけがの原因になります。	
 <b>禁止</b>	不安定な場所や、燃えやすいものの近くで使用しないでください。 →火災・転倒・落下によるけがの原因になります。	
 <b>分解禁止</b>	器具を改造したり、部品を追加・変更、塗装して使用しないでください。 →火災・感電・落下によるけがの原因になります。	
 <b>水ぬれ禁止</b>	この器具は非防水です。湿気の多い場所や水のかかる場所では使用できません。 →火災・感電・絶縁不良の原因になります。	
 <b>禁止</b>	サウナ・風呂等の高温の場所では使用できません。 →火災・燃焼・やけどの原因になります。	
	器具のすきまや放熱穴などに金属類を差し込まないでください。 →感電・故障の原因になります。	
	器具を布や紙などでおおって使用しないでください。 →火災の原因になります。	
 <b>厳守</b>	器具の上に乗ったり、器具を蹴ったりしないでください。 →火災・感電・けがの原因になります。	
	 <b>ぬれ手禁止</b>	ぬれた手で差込プラグを触らないでください。 →感電の原因になります。
	 <b>禁止</b>	異常な振動や衝撃、腐食性ガスや可燃ガス、粉じんの影響を受ける場所では使用できません。 →火災・感電・落下・錆びの原因になります。 電源コードに重いものを載せたり、挟み込んだり、踏んだりしないでください。 →電源コードが損傷し、火災、感電の原因になります。 電源コードを無理に曲げたり、ねじったり、引っ張ったりしないでください。 →電源コードが損傷し、火災、感電の原因になります。
 <b>厳守</b>	電源コードが損傷した場合 (芯線の露出・断線など)、速やかに電源を切り、販売店またはお客様相談室にご相談ください。 →そのまま使用しますと、火災・感電の原因になります。	
	長期使用しない場合は、差込プラグを抜いてください。 →長期間の外出やご旅行のときは安全のため、コンセントから抜いてください。	
 <b>厳守</b>	異常を感じた場合は、速やかに電源を切り、差込プラグを抜いてください。 →放置しますと火災・感電の原因になります。 販売店またはお客様相談室にご相談ください。	

 <b>注意</b>		
 <b>接触禁止</b>	点灯中や消灯直後は器具が高温のため触らないでください。 →やけどの原因になります。	
 <b>禁止</b>	周囲温度 5 ~ 35℃、湿度 45 ~ 85% の環境以外では使用しないでください。 →火災・感電の原因になります。	
	点灯したまま灯具を持ち運ばないでください。 →感電・故障の原因になります。	
 <b>厳守</b>	 <b>禁止</b>	表示された電源電圧 (AC100V) 以外の電源で使用しないでください。 →火災・感電の原因になります。
	 <b>禁止</b>	器具の近くにストーブなどの高温のものを置かないでください。 →火災の原因になります。
 <b>厳守</b>	差込プラグを抜くときは電源コードを引っ張らないでください。 →火災・感電の原因になります。	

## 各部の名称および付属品

※(イラストは共通の為、現物と異なる場合があります。)

デスクライト ECL-111/ECL-112

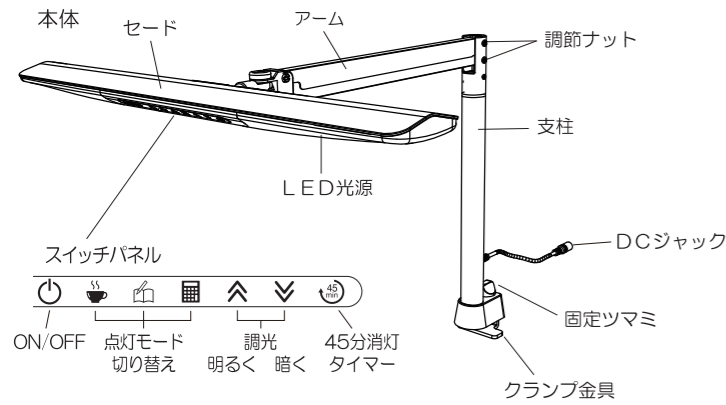

### ■付属品

< >内は部品品番

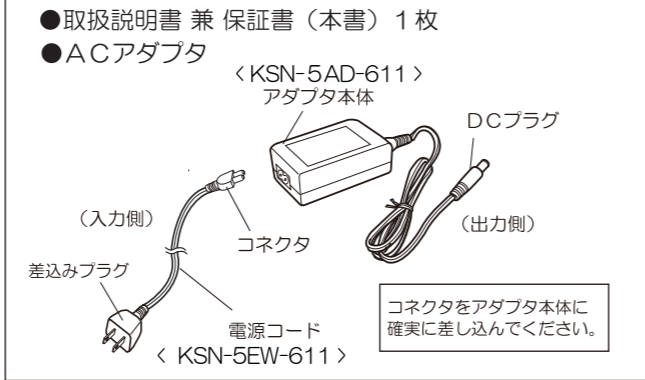

## 照明器具の取り付け方法

※(イラストは共通の為、現物と異なる場合があります。)

### デスクへの取付け

#### (1) 設置場所を確認する

不安定な場所、状態で使用しないでください。→ 火災・落下・ケガの原因になります。  
倒れないよう安定した場所で使用してください。

#### (2) 設置面に対しクランプ金具を差し込み、固定ツマミを時計回りに回らなくなるまで十分に締め付けてください。

机の天板等水平面に直接固定してご使用いただけますが、必ず弊社指定または取付条件に合う家具製品に取付けてご使用ください。

クランプは、薄い板などの弱い場所や、丸棒、掛かりしろが少ないなど不安定な場所に取り付けしないでください。  
→ 火災・落下・ケガの原因になります。

固定ツマミをゆるめ続けると、クランプ金具から外れます。外れた場合は、下図を参考に取付けてください。

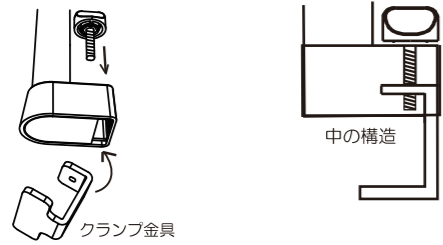

#### (3) 本体のDCジャックにDCプラグを差し込んでください。

DCプラグはDCジャックに根元まで確実に差し込んでください。  
→ 火災・感電の原因になります。

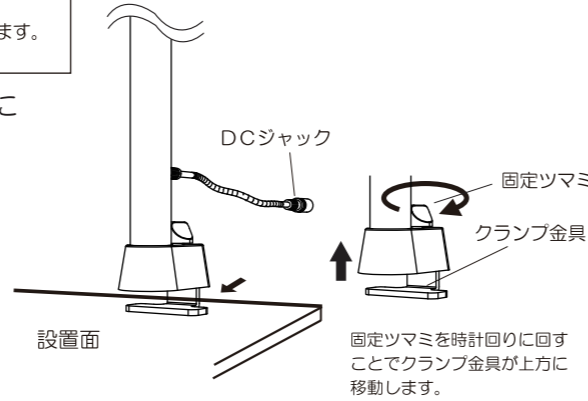

#### 取付条件

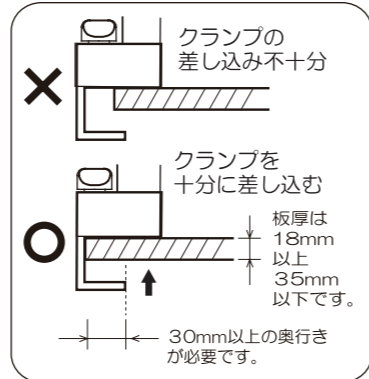

## 使用方法

※(イラストは共通の為、現物と異なる場合があります。)

### (1) 電源コードの接続

●ライトが安定した面に設置されたことを確認し、コンセントに接続します。

ACアダプタは同梱の付属品以外のものは使用しないでください。  
→ 他のものを使用されると、火災・過熱の原因になります。

差込プラグを交流100ボルト以外のコンセントに差し込まないでください。  
→ 火災・感電の原因になります。

差込プラグが抜けかけている状態で使用しないでください。  
→ 抜けかけたままでご使用になりますと、火災・過熱の原因になります。

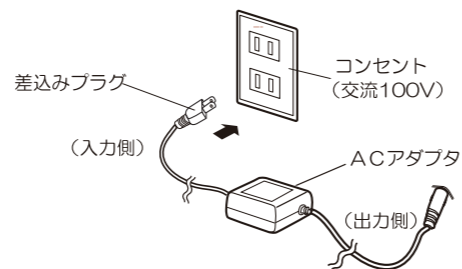

### (2) 操作の方法

●ライトが取付面にしっかり固定されたことを確認し、電源を入れます。

●スイッチパネルの左端にある、 (タッチ式) を触れるとランプ(LED光源)が点灯します。

点灯時のLED光源を直接見ないでください。  
→ 長時間直視しますと、目の健康を害する恐れがあります。

●消灯する場合は、 を再度触れます。

●ライトの可動範囲は右図のようになっています。

各部にストッパーがついていますので、無理な力を加えないでください。  
→ ライトの損傷や断線を引き起こし、火災・感電の原因になります。

●セードをお好みの角度に調整してください。

●アームを繰り返し動かすことにより、調節ナットがゆるんでアームが垂れてくる場合があります。その際は右図のように上下各2カ所の調節ナットをマイナスドライバーやコイン等で締め付けてください。

必ずアームを持ち、支えながら調節ナットをしめ付けてください。  
→ ライトの転倒や落下、ケガの原因になります。

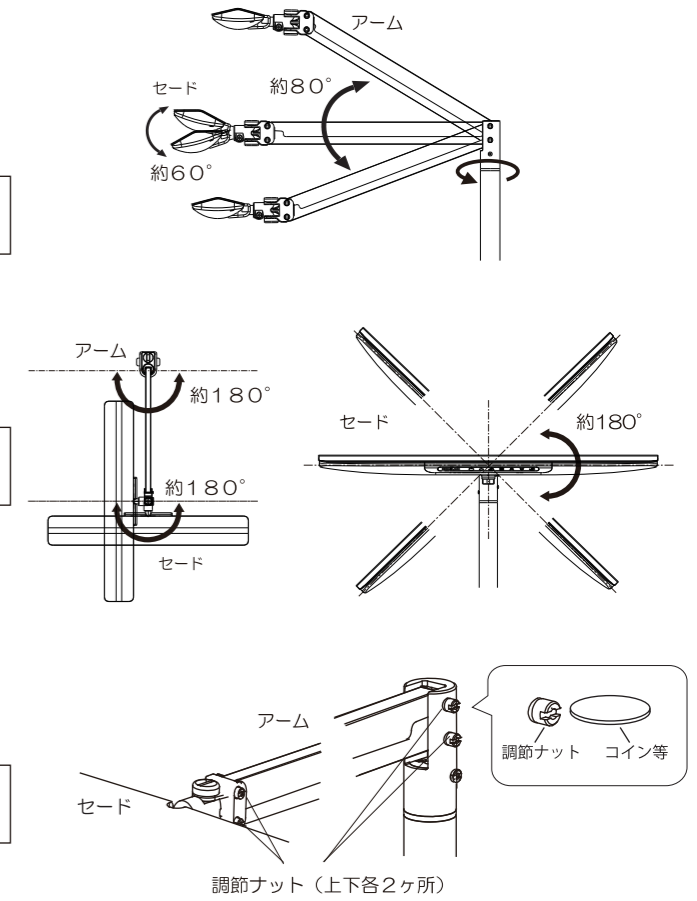

### (3) ライトの機能

●点灯・消灯について  
左端の を触れると点灯し、再度 を触れると消灯します。  
※ライトを消灯させると、次回点灯した際、消灯直前の点灯状態で点灯します。

●点灯モード切り替えについて  
スイッチパネル内の を触れると、点灯時の灯かりの色をお好みに応じて選ぶことができます。  
机上面での勉強・作業内容に応じて点灯状態をかえることで、光の色の効果により効率的に勉強・作業が行えます。  
→ 効果の感じ方には個人差があります。  
※ に触れると、各モードの100%の明るさで点灯します。

●調光について  
3つの点灯モードはそれぞれに調光機能がついており、各モードの点灯時、 に触れると、100% ⇄ 約75% ⇄ 約50%と3段階明るさが切り替わります。  
※ で明るく、 で暗くなります。

●45分消灯タイマーについて  
右端の を触れると45分タイマーが起動し、45分後に自動的に消灯します。タイマー起動中に再度 を触れると解除されます。タイマーを起動した際には、ライトが消灯するまで が点滅します。タイマー起動後に に触れて消灯した場合、タイマーは解除されます。

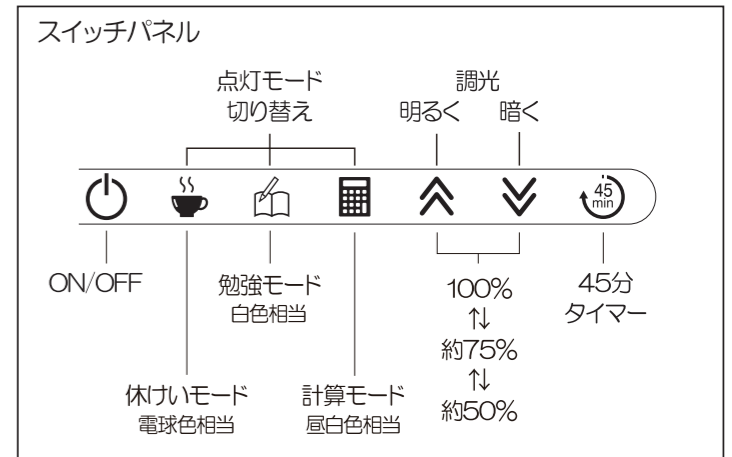

点灯モード	休けいモード	勉強モード	計算モード
	照度を落とした夕日の色で就寝前の読書や、コーヒータイムに適しています。	適度な明るさとともに快適感のある光が、勉強に適しています。ほとんどの勉強には、このモードでの使用をお奨めします。	白っぽい光には、覚醒作用があるので計算や反復作業などに向いています。
色温度	約 3100K	約 4300K	約 5200K

## 定格

ライト品番	ACアダプタ定格	周波数	消費電力
ECL-111/ECL-112	入力: AC100V 出力: DC12V-1.5A	50Hz/60Hz 共用	12W (最大時)