

故障かな?と思ったときは

症状	考えられる原因	処置
点灯しない	差込プラグが外れている	差込プラグをコンセントに差し込む
	ACアダプタが外れている	ACアダプタをコンセントに差し込む
	コネクタが外れている	コネクタをACアダプタに差し込む
	DCプラグが外れている	DCプラグをDCジャックに差し込む
	スイッチがOFFになっている	スイッチをONにする

- 処置した後になお異常がある場合は、必ず差込プラグをコンセントから抜き、ご購入の販売店、お客様相談室にご相談ください。
- ご購入の製品によっては該当しない項目もございます。

LED光源について

- LED光源の寿命は明るさが使用初期の70%に減少するまでとしており、使用環境により異なりますが、平均約40,000時間です。これはLED光源のみの寿命であり、照明器具としての寿命ではありません。
- LED光源は輝度が高いため、直視しないでください。
- LED光源にはバラツキがあり、同じ型名の商品でも発光色、明るさが異なることがあります。
- LEDのみの交換はできません。

- ⊘ ライトのカバーは絶対に開けたり外したりしないでください。
➡ LED基板や配線その他通電部分に直接触れますと、故障・感電の原因になります。

ライトのお手入れ

- ① 器具のお手入れの際は安全のために差込プラグを抜いてください。感電の原因になります。
- ① 明るく安全に使用いただくために、約6ヶ月に1回程度の清掃を行ってください。
- ① 器具の汚れは柔らかい布にぬるま湯か薄めた中性洗剤を浸透させよく絞ってからふき取り、乾いた柔らかい布で洗剤が残らないようにふき取ってください。

- ⊘ シンナーやベンジン等の揮発性のもの拭いたり、殺虫剤をかけたりにしないでください。
➡ 破損・変質の原因になります。

KOIZUMI

コイズミデスクライト 取扱説明書 (保証書付き)

保存用





お客様へ











このたびはコイズミ製品をお買い上げいただき、まことにありがとうございます。





- ご使用前に、この取扱説明書をよくお読みのうえ正しくお使いください。
- 事故防止等、安全のため、「安全上のご注意」を必ずお守りいただいでご使用ください。
- お読みになった後は大切に保存していただき、取扱いのわからないときにお役立てください。

【安全上のご注意 (必ずお守りください)】

- 取り扱いを誤った場合に想定される危害・損害の程度を示しています
- お守りいただく内容を示しています (下記は記号の一例です。)

 警告 「死亡または重傷を負う恐れがある」内容です。	 禁止 「行ってはいけない」内容です。
 注意 「傷害を負うまたは物的損害発生の恐れがある」内容です。	 厳守 「行わなければならない」内容です。

 警告		
 厳守	器具の組み立ては、説明書に従い確実に行ってください。 →器具の組み立てに不備があると火災・感電・転倒・落下によるけがの原因になります。	
 禁止	不安定な場所や、燃えやすいものの近くで使用しないでください。 →火災・転倒・落下によるけがの原因になります。	
 分解禁止	器具を改造したり、部品を追加・変更、塗装して使用しないでください。 →火災・感電・落下によるけがの原因になります。	
 水ぬれ禁止	この器具は非防水です。湿気の多い場所や水のかかる場所では使用できません。 →火災・感電・絶縁不良の原因になります。	
 禁止	サウナ・風呂等の高温の場所では使用できません。 →火災・燃焼・やけどの原因になります。	
	器具のすきまや放熱穴などに金属類を差し込まないでください。 →感電・故障の原因になります。	
	器具を布や紙などでおおって使用しないでください。 →火災の原因になります。	
 厳守	器具の上に乗ったり、器具を蹴ったりしないでください。 →火災・感電・けがの原因になります。	
	 ぬれ手禁止	ぬれた手で差込プラグを触らないでください。 →感電の原因になります。
	 禁止	異常な振動や衝撃、腐食性ガスや可燃ガス、粉じんの影響を受ける場所では使用できません。 →火災・感電・落下・錆びの原因になります。
 禁止	電源コードに重いものを載せたり、挟み込んだり、踏んだりしないでください。 →電源コードが損傷し、火災、感電の原因になります。	
	電源コードを無理に曲げたり、ねじったり、引っ張ったりしないでください。 →電源コードが損傷し、火災、感電の原因になります。	
	電源コードが損傷した場合 (芯線の露出・断線など)、速やかに電源を切り、販売店またはお客様相談室にご相談ください。 →そのまま使用しますと、火災・感電の原因になります。	
 厳守	長期使用しない場合は、差込プラグを抜いてください。 →長期間の外出やご旅行のときは安全のため、コンセントから抜いてください。	
	異常を感じた場合は、速やかに電源を切り、差込プラグを抜いてください。 →放置しますと火災・感電の原因になります。販売店またはお客様相談室にご相談ください。	

 注意	
 接触禁止	点灯中や消灯直後は器具が高温のため触らないでください。 →やけどの原因になります。
 禁止	周囲温度5～35℃、湿度45～85%の環境以外では使用しないでください。 →火災・感電の原因になります。
	点灯したまま灯具を持ち運ばないでください。 →感電・故障の原因になります。
 禁止	表示された電源電圧 (AC100V) 以外の電源で使用しないでください。 →火災・感電の原因になります。
	器具の近くにストーブなどの高温のものを置かないでください。 →火災の原因になります。
 厳守	差込プラグを抜くときは電源コードを引っ張らないでください。 →火災・感電の原因になります。

各部の名称および付属品

※(イラストは共通の為、現物と異なる場合があります。)

デスクライト
ECL-335/ECL-336/SCL-335/SCL-336

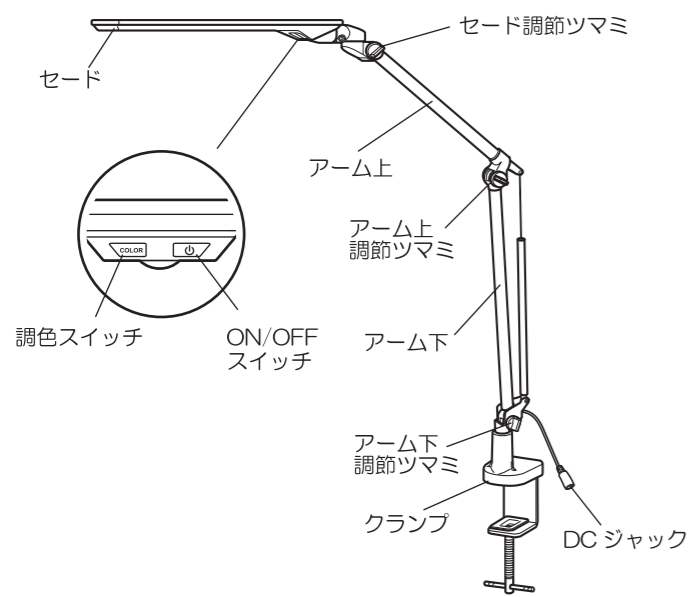

付属品

●取扱説明書(本書) 1枚

●クランプ×1 ●ACアダプタ

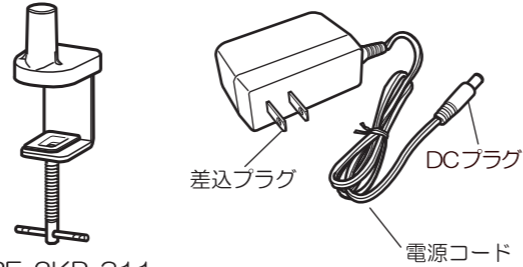

KRE-2KP-311
(白色: 335)
KRE-2KP-312
(黒色: 336)

※上記はクランプの部品品番です。

照明器具の取り付け方法

(1) 付属のクランプを使用しての取り付け

❗ 机の天板等水平面に固定して使用してください。 → 取付け面が傾いていると本体が回る可能性があります。

1. クランプを机等に取り付ける

●締付用ハンドルを持ち、クランプ調節ネジを回してしっかり取り付けてください。

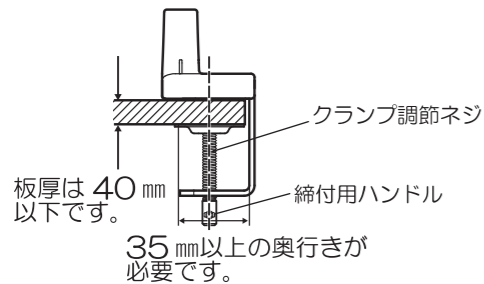

取付け可能な板厚は最大40mmまで、奥行きは35mm以上です。

2. 本体をクランプに差し込む

●机等に取り付けたクランプに本体を差し込んでください。

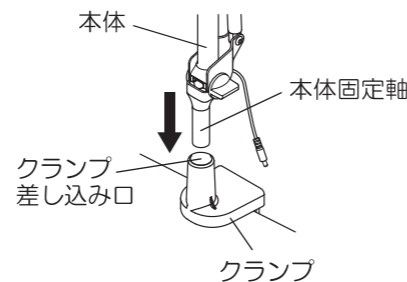

奥までしっかりと差し込んでください。

❗ 下図のような不安定なところには取り付けないでください。 → 転倒、火災の原因になります。

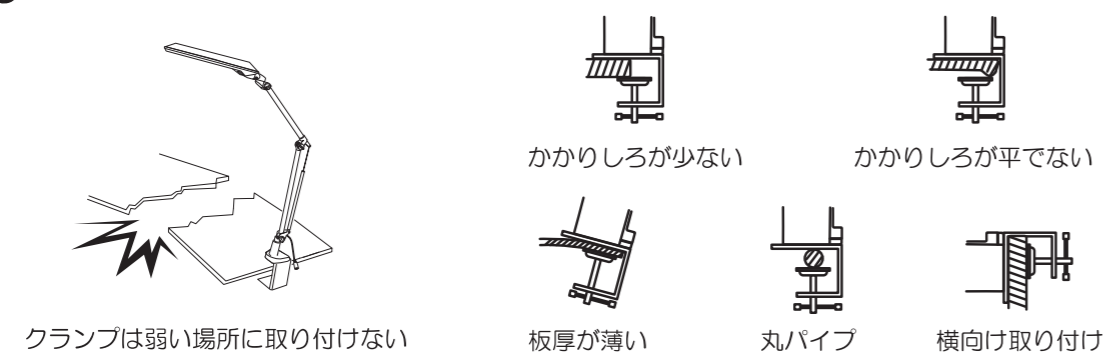

(2) DCプラグの接続

●本体DCジャックにDCプラグを接続してください。

❗ DCジャックにDCプラグを根元まで確実に差し込んでください。 → 火災・感電の原因になります。

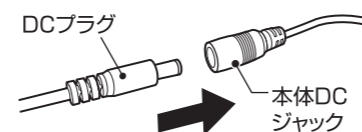

使用方法

(1) ACアダプタの接続

●ACアダプタの差込プラグをコンセントに差し込んでください。

❗ ACアダプタは同梱以外のものは使用しないでください。 → 他のものを使用されると、火災・過熱の原因になります。

❗ 差込プラグを交流100ボルト以外のコンセントに差し込まないでください。 → 火災・感電の原因になります。

❗ 差込プラグが抜けている状態で使用しないでください。 → 抜けたままでご使用になりますと、火災・過熱の原因になります。

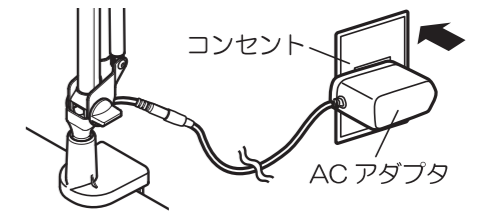

(2) 操作方法

●ライトの可動範囲は、図のようになっています。

●セードをお好みの角度に調節してください。

■アームの動作範囲

アーム上 (上 70°・下 60°)
アーム下 (前 45°・後 10°)

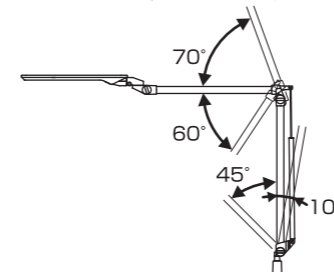

■セードの上下首振り

動作範囲 (上 60°・下 80°)

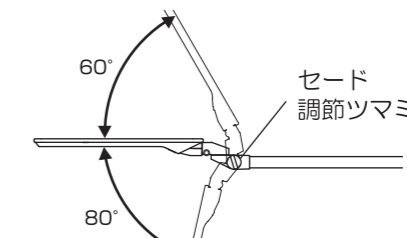

セード調節ツマミで調節してください。

■セードの水平首振り

動作範囲 (左・右各 90°)

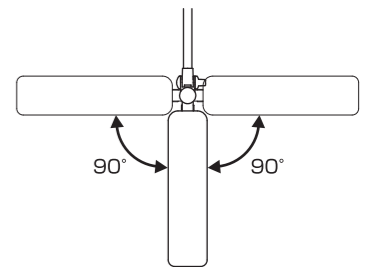

■セードの首振り

動作の範囲 (左・右各 55°)

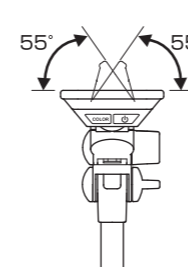

■アームの調整

- ①アーム上調節ツマミをゆるめる。
- ②アームの角度をきめる。
- ③アーム上調節ツマミをしめる。
- ④アーム下調節ツマミも同様に行う。

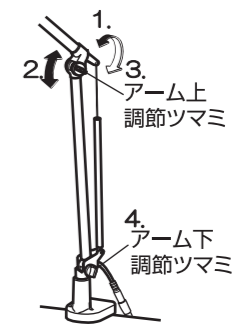

❗ 各部の動きが軽くなったり、セードが下がってきた場合は調節ツマミを右に強く回してください。

❗ 各部にストッパーがついていますので、無理な力を加えないでください。 → ライトの損傷や断線を引き起こし、火災・感電の原因になります。

(3) ライトの機能

●灯部根元にあるON/OFFスイッチを押すと点灯します。もう一度押すと点灯します。

●調色スイッチを押すごとに光源の点灯状態が変化します。

❗ 点灯時のLED光源を直接見ないでください。 → 長時間直視しますと、目の健康を害する恐れがあります。

●室内照明とスタンドを併用してください。

●手を明るくご使用していただくために、右ききの方は左または左斜め前方に、左ききの方は右または右斜め前方に置いてください。

●本ライトは点灯中に停電等でスイッチを押さずに消灯した場合、消灯ヘリセットします。このため、電気が復旧しても消灯したままとなります。再度スイッチを押すと全灯で点灯します。

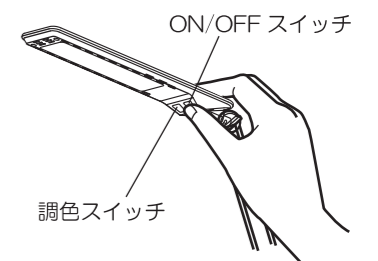

定格

ライト品番	ACアダプタ定格	周波数	消費電力
ECL-335 / ECL-336 SCL-335 / SCL-336	入力: AC100V 出力: DC12V-1A	50Hz/60Hz 共用	11W (最大時)