



組立説明書



このたびはコイズミ製品をお買い上げいただき、誠にありがとうございます。
 この組立説明書をよくお読みのうえ、安全に正しく組立してください。
 ご使用のまえには取扱説明書をよくお読みのうえ、安全に正しくお使いください。
 保証書はお買い上げ日、販売店名の記入を確認し、組立説明書といっしょに大切に
 保管してください。

安全上のご注意（必ずお守りください）

- 取り扱いを誤った場合に想定される危害・損害の程度を示しています







 警告	「死亡または重傷を負う恐れがある」内容です。
 注意	「傷害を負うまたは物的損害発生の恐れがある」内容です。

- お守りいただく内容を示しています

 禁止	「行ってはいけない」内容です。
 必ず守る	「行わなければならない」内容です。

注意

- 組立および設置時の注意

 必ず守る	組立、設置、移動は2人以上で行ってください。移動する時は引きずらず持ち上げて運んでください。 →ケガをしたり、破損したり、建物の内装を傷つける恐れがあります。
 禁止	組立および解体に電動ドライバーは使用しないでください。 →ボルト頭がつぶれて締め付け、取り外しができなくなる恐れがあります。
 必ず守る	水平で平滑な床面に設置してください。 →不安定な場所に設置すると、がたついたり転倒や引出しの開閉に支障が出る恐れがあります。
 禁止	説明書に記載されている組立パターン以外の組立や改造等はしないでください。 →破損してけがをする恐れがあります。
 必ず守る	転倒防止金具が付属されている書棚等を単独で使用する場合、必ず転倒防止金具を使って書棚を壁 または柱などへ固定してください。 →転倒して破損したり、けがをする恐れがあります。
 禁止	直射日光のあたる場所やヒーター、エアコンなどの温風が直接あたる場所への設置はおやめください。 →変形、変質、退色の原因となります。
 必ず守る	組立のパターンによって使用しない部品や部材が残る場合があります。 →紛失しないよう大切に保管してください。

- 天然木の製品は木目柄、色に多少のばらつきがあります。
 このため展示品とお届け品では木目柄、色が異なる場合があります。

Rutra.
 マルチラック

【品番】

● SDB-726 WWNO

● SDB-736 BGDW

※イラストは共通化していますので、購入された商品とデザインが異なる場合があります。



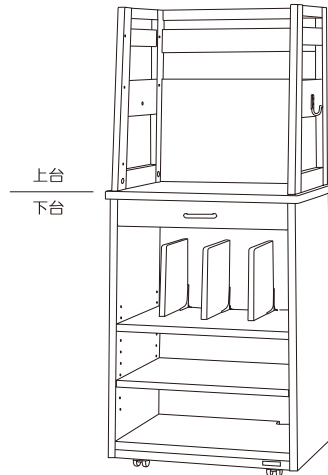





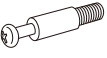

●マルチラック



マルチラックの組立て方法

※イラストは共通の為、現物と異なる場合があります。

■マルチラック付属品

A	B	C	D	E	F
連結ピン LTF9MB605	回転金具(大) LTF9MKN18	回転金具(小) LTFTMKK15	棚タボ SZCTTD850	キャスター(4個入り) SZCTWC90G	金属製取手 SZC7T080W SZC7T080K
 ×10	 銀色 ×4	 黒色 ×6	 ×8	 ×1	 ×1
G	H	I	J	※枠内の9桁表記は、部品品番となります。 ※上段がWWNO色、下段がBGDW色の部品品番となります。	
穴かくしキャップ SZC9AC18W SZC2AC18K	カバンフック SZC3KFORL SZC7KFORK	ボルト(M6×16mm) KSK6BJ616	可動仕切り板	<p>① 小さな部品の取扱いには、 十分ご注意ください。 ➔ お子様が進み込むことがあります。</p>	
 ×1	 ×1	 ×1	 ×3		

1 上台の組み立て

- ①側板に連結ピン(片側3本、合計6本)を+ドライバーで締めこんでください。
- ②背板を側板(左側)の連結ピンに差し込み、回転金具3個で締めつけてください。
- ③同様に背板と側板(右側)も組み立ててください。

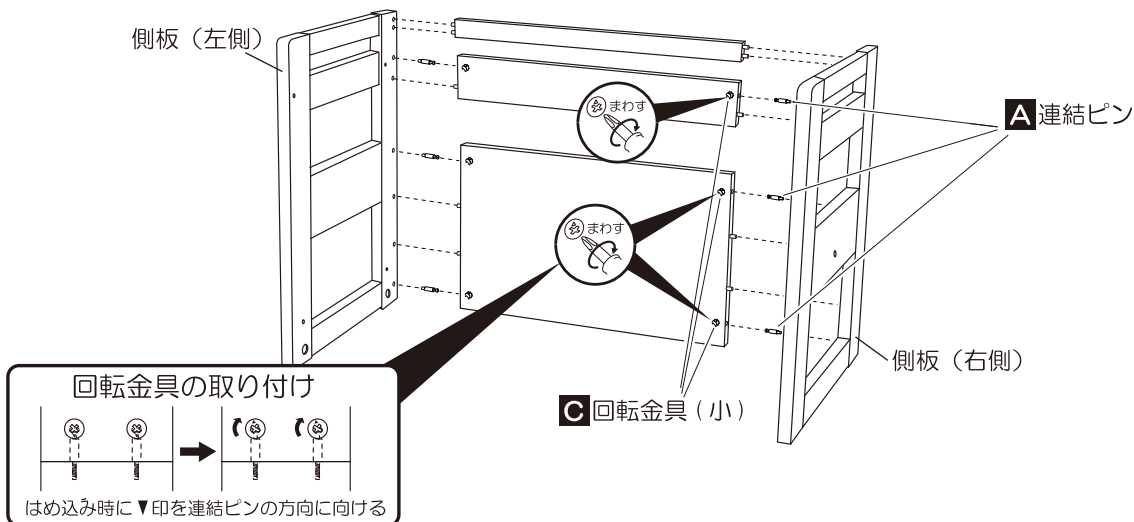

2 キャスターの取付け

①キャスターは、ストッパー付きキャスターが2個、ストッパーなしキャスターが2個、付属しております。
ストッパー付きキャスターは前部分に取り付けてください。
ストッパーなしキャスターは後部分に取り付けてください。

- マルチラックはキャスターにより、自由に移動できます。
- 移動を止めたい時は、前方両端のキャスターのストッパーレバーを押し下げてください。

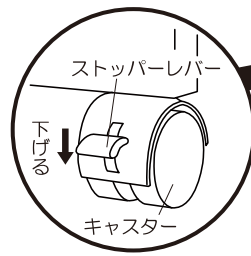

E キャスター (ストッパー付き)

E キャスター (ストッパーなし)

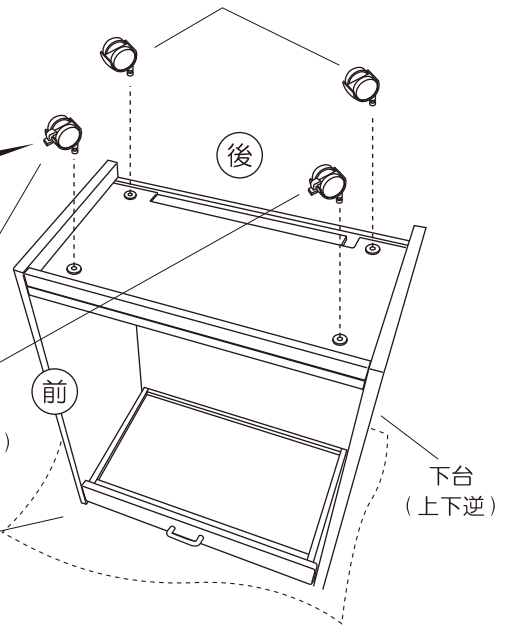

①床にキズがつかないように毛布等を敷いてください。

3 上台の取付け

- ①下台に連結ピン (4本) をドライバーで締めこんでください。
 - ②側板を連結ピンに差し込み、回転金具4個で締めつけてください。
- ※上台は、下台に対して前後逆方向にも取付けることができます。

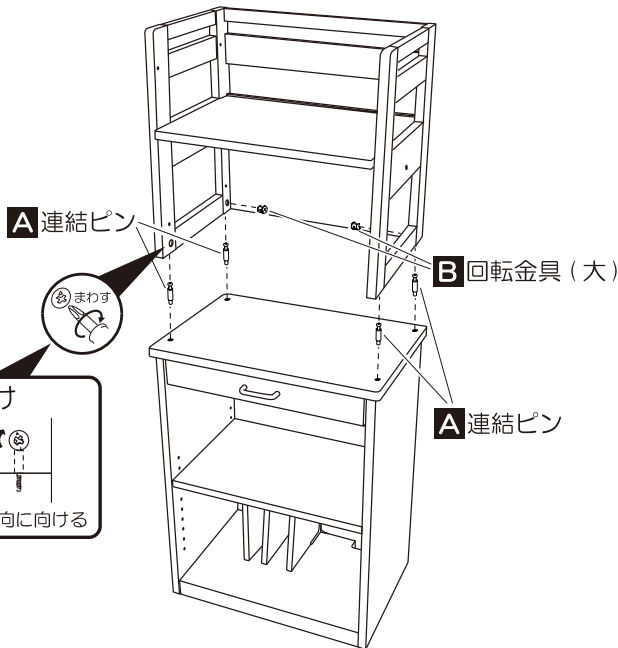

A 連結ピン

B 回転金具 (大)

A 連結ピン

回転金具の取付け

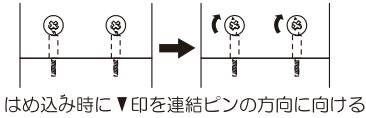

4 可動棚の取付け

- ①下の図を参照して、マルチラック上台・下台の側板内面に、棚ダボを左右2個ずつ取り付け可動棚を取り付けてください。

※可動棚の位置は、上台3段階
下台10段階に調節できます。

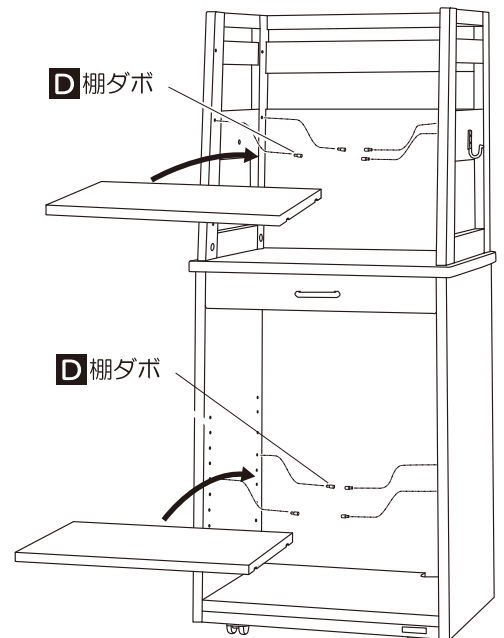

D 棚ダボ

D 棚ダボ

5 カバンフックの取付け

カバンフック取付け位置は上台左右側板の2箇所のうちいずれか1箇所を選んで取り付けてください。
取り付けない箇所の穴には **G** 穴かかしキャップをはめ込んでください。

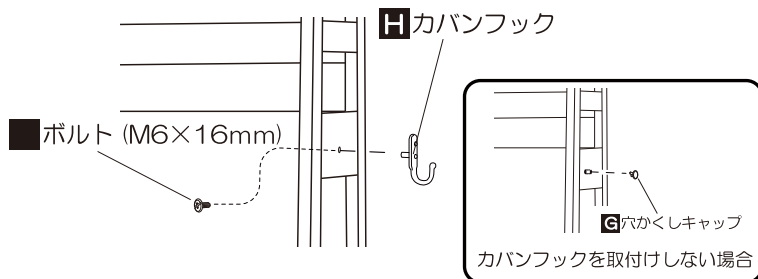

6 引き出し取手の取付け

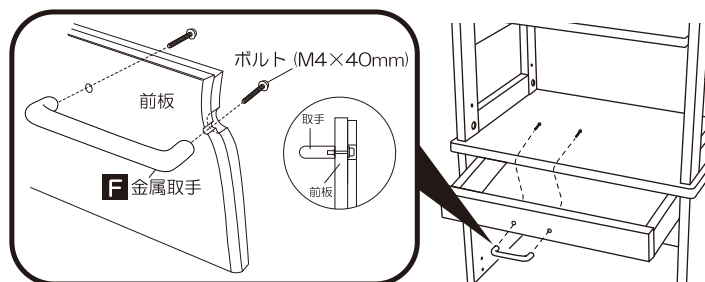

① 取手を持って動かしたり、持ち上げたりしないでください。
→ 転倒してケガや、破損の原因になります。

7 可動仕切り板の取付け

① 可動棚を持ち上げて、手前に引き出してください。



② 可動棚の後に可動仕切り板の樹脂パーツをはめ込んでください。

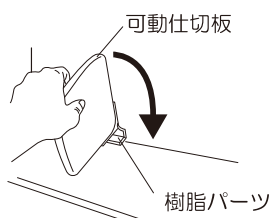

③ 棚ダボが浮いていないか確かめてから、可動棚をもとの位置に戻してください。

