



## 組立説明書



このたびはコイズミ製品をお買い上げいただき、誠にありがとうございます。  
 この組立説明書をよくお読みのうえ、安全に正しく組立してください。  
 ご使用のまえには取扱説明書をよくお読みのうえ、安全に正しくお使いください。  
 保証書はお買い上げ日、販売店名の記入を確認し、組立説明書といっしょに大切に  
 保管してください。

### 安全上のご注意（必ずお守りください）

- 取り扱いを誤った場合に想定される危害・損害の程度を示しています







 <b>警告</b>	「死亡または重傷を負う恐れがある」内容です。
 <b>注意</b>	「傷害を負うまたは物的損害発生の恐れがある」内容です。

- お守りいただく内容を示しています

 <b>禁止</b>	「行ってはいけない」内容です。
 <b>必ず守る</b>	「行わなければならない」内容です。

### 注意

- 組立および設置時の注意

 <b>必ず守る</b>	組立、設置、移動は2人以上で行ってください。移動する時は引きずらず持ち上げて運んでください。 →ケガをしたり、破損したり、建物の内装を傷つける恐れがあります。
 <b>禁止</b>	組立および解体に電動ドライバーは使用しないでください。 →ボルト頭がつぶれて締め付け、取り外しができなくなる恐れがあります。
 <b>必ず守る</b>	水平で平滑な床面に設置してください。 →不安定な場所に設置すると、がたついたり転倒や引出しの開閉に支障が出る恐れがあります。
 <b>禁止</b>	説明書に記載されている組立パターン以外の組立や改造等はしないでください。 →破損してけがをする恐れがあります。
 <b>必ず守る</b>	転倒防止金具が付属されている書棚等を単独で使用する場合、必ず転倒防止金具を使って書棚を壁 または柱などへ固定してください。 →転倒して破損したり、けがをする恐れがあります。
 <b>禁止</b>	直射日光のあたる場所やヒーター、エアコンなどの温風が直接あたる場所への設置はおやめください。 →変形、変質、退色の原因となります。
 <b>必ず守る</b>	組立のパターンによって使用しない部品や部材が残る場合があります。 →紛失しないよう大切に保管してください。

- 天然木の製品は木目柄、色に多少のばらつきがあります。  
 このため展示品とお届け品では木目柄、色が異なる場合があります。

# Brost

【品番】 ●BRW-702 VB ●BRW-502 MO

# 各部の名称

※イラストは共通の為、現物と異なる場合があります。

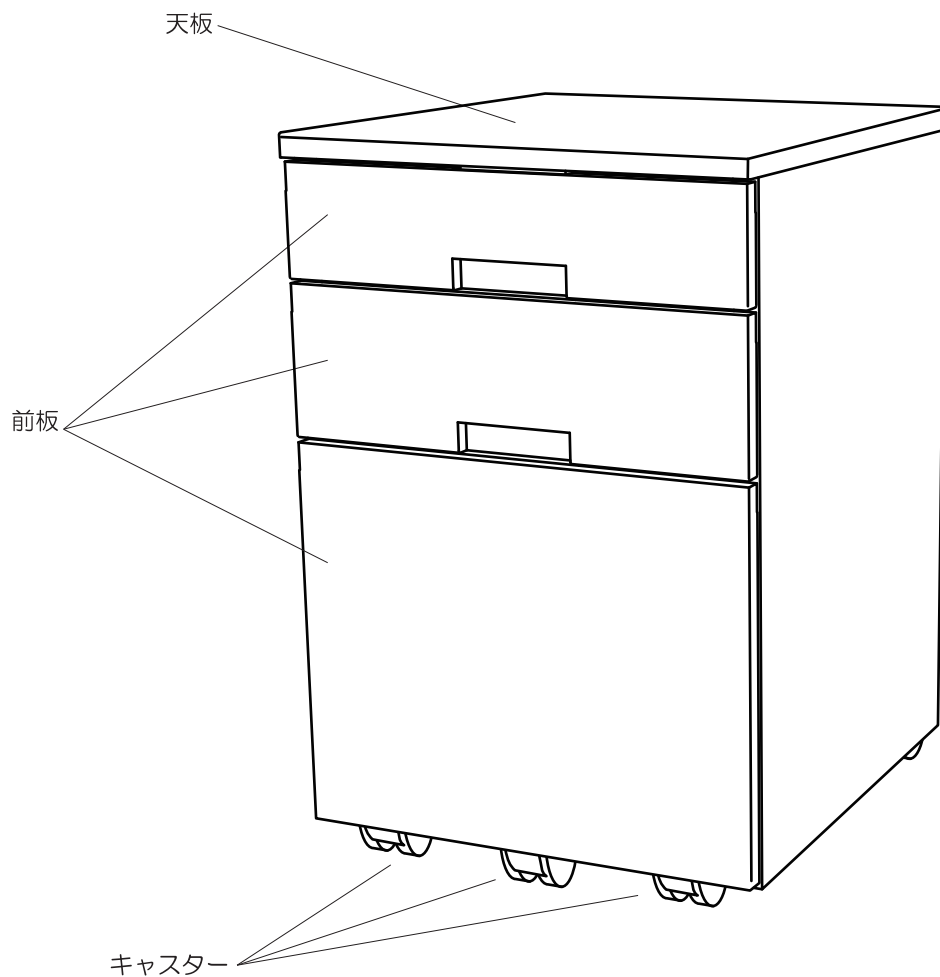



# 付属品について

※開梱後以下のパーツ・組立部品が入っているか確認してください。

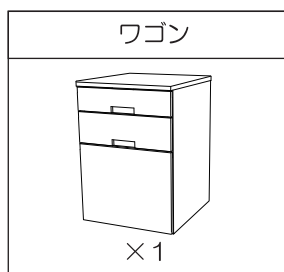
## ■ パーツ

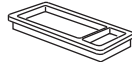

## ■ 組立部品

A	B	C
キャスター(5個入り) SZC9WC94G	木製ペントレー	仕切板(下引出し用)
		
×1セット	×1	×2

△ 小さな部品の取扱いには、十分ご注意ください。  
→ お子様が飲み込むことがあります。

△ キャスター1セットは、ストッパー付きが2個ストッパーなしが3個となります。  
※枠内の9桁表記は、部品品番となります。

# ワゴンの組立て方法

※イラストは共通の為、現物と異なる場合があります。

## ■キャスターの取付け

- ① 地板のキャスター取付け穴にキャスター4個をしっかりと差し込んでください。  
前側には、ストッパー付きキャスター（2個）を取り付けてください。
- ② 下段引出しの下のキャスター取付け穴に、キャスター（ストッパーなし）1個をしっかりと差し込んでください。
  - ワゴンはキャスターにより、自由に移動できます。
  - 移動を止めたい時は、ワゴンの前方両端のキャスターのストッパーレバーを押し下げてください。

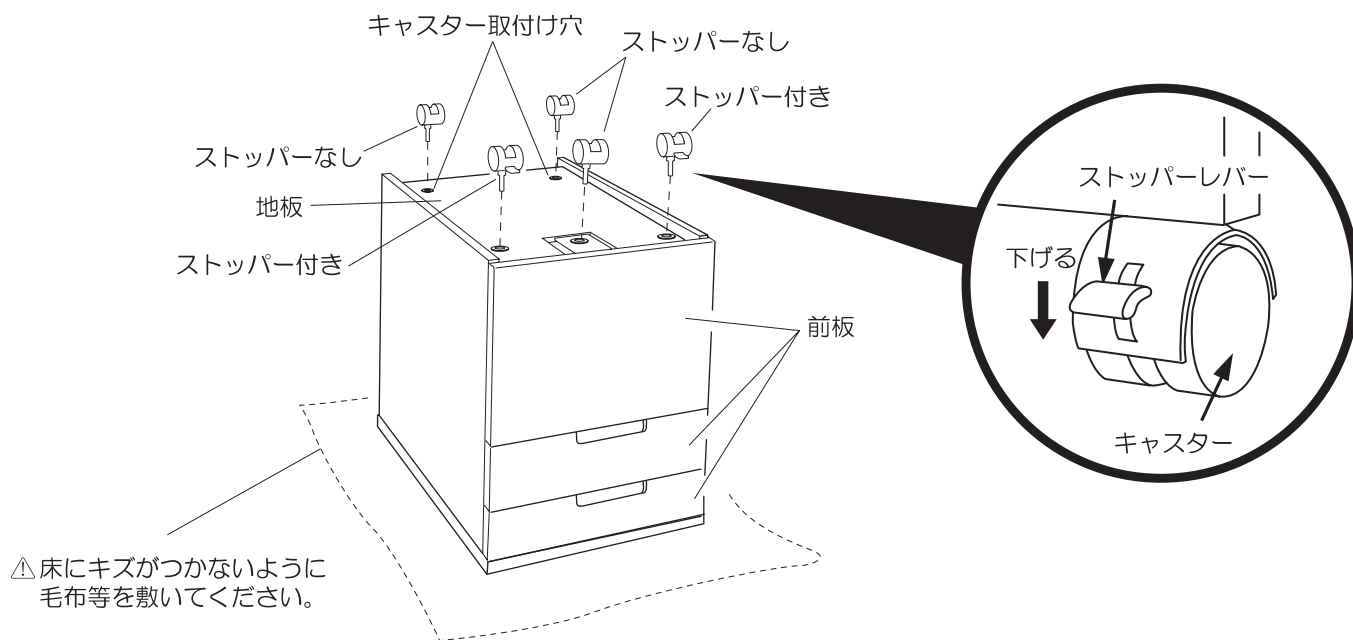

## 分解方法

- 引越などで分解する必要がある場合は、この組立説明書の内容をよくお読みいただき、分解してください。
- 分解や組立ての際には、部材や部品を紛失しないよう、十分注意してください。
- 分解や組立てがわかりにくい場合は、お買い上げの販売店にご相談いただくか、弊社お客様相談室にご相談ください。
- 分解・組立て方法については、弊社ホームページに詳細を記載している場合がありますので、分解・組立ての際には一度ご確認ください。 <http://kagu.koizumi.co.jp/>

