



## 組立説明書



このたびはコイズミ製品をお買い上げいただき、誠にありがとうございます。  
 この組立説明書をよくお読みのうえ、安全に正しく組立してください。  
 ご使用のまえには取扱説明書をよくお読みのうえ、安全に正しくお使いください。  
 保証書はお買い上げ日、販売店名の記入を確認し、組立説明書といっしょに大切に  
 保管してください。

### 安全上のご注意（必ずお守りください）

●取り扱いを誤った場合に想定される危害・損害の程度を示しています







 <b>警告</b>	「死亡または重傷を負う恐れがある」内容です。
 <b>注意</b>	「傷害を負うまたは物的損害発生の恐れがある」内容です。

●お守りいただく内容を示しています

 <b>禁止</b>	「行ってはいけない」内容です。
 <b>必ず守る</b>	「行わなければならない」内容です。

### 注意

●組立および設置時の注意

 <b>必ず守る</b>	組立、設置、移動は2人以上で行ってください。移動する時は引きずらず持ち上げて運んでください。 →ケガをしたり、破損したり、建物の内装を傷つける恐れがあります。
 <b>禁止</b>	組立および解体に電動ドライバーは使用しないでください。 →ボルト頭がつぶれて締め付け、取り外しができなくなる恐れがあります。
 <b>必ず守る</b>	水平で平滑な床面に設置してください。 →不安定な場所に設置すると、がたついたり転倒や引出しの開閉に支障が出る恐れがあります。
 <b>禁止</b>	説明書に記載されている組立パターン以外の組立や改造等はいしないでください。 →破損してけがをする恐れがあります。
 <b>必ず守る</b>	転倒防止金具が付属されている書棚等を単独で使用する場合、必ず転倒防止金具を使って書棚を壁 または柱などへ固定してください。 →転倒して破損したり、けがをする恐れがあります。
 <b>禁止</b>	直射日光のあたる場所やヒーター、エアコンなどの温風が直接あたる場所への設置はおやめください。 →変形、変質、退色の原因となります。
 <b>必ず守る</b>	組立のパターンによって使用しない部品や部材が残る場合があります。 →紛失しないよう大切に保管してください。

●天然木の製品は木目柄、色に多少のばらつきがあります。  
 このため展示品とお届け品では木目柄、色が異なる場合があります。

# NESTIS

デスクシェルフ (W120) 【品番】 ●KWA-92 MO ●KWA-93 WO  
 デスクシェルフ (W135) 【品番】 ●KWA-94 MO ●KWA-95 WO  
 デスクシェルフ (W150) 【品番】 ●KWA-96 MO ●KWA-97 WO

## 各部の名称

※イラストは共通化していますので、現物と一部異なる場合があります。

### < デスクシェルフ (W120) >

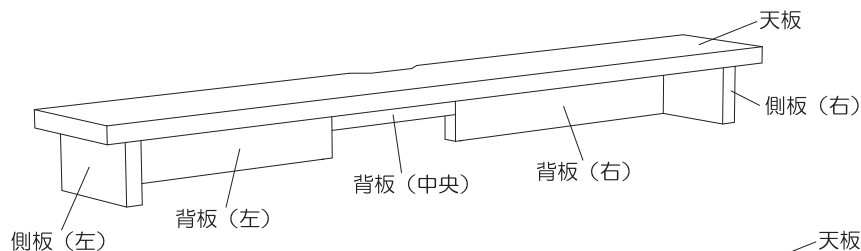

### < デスクシェルフ (W135) >

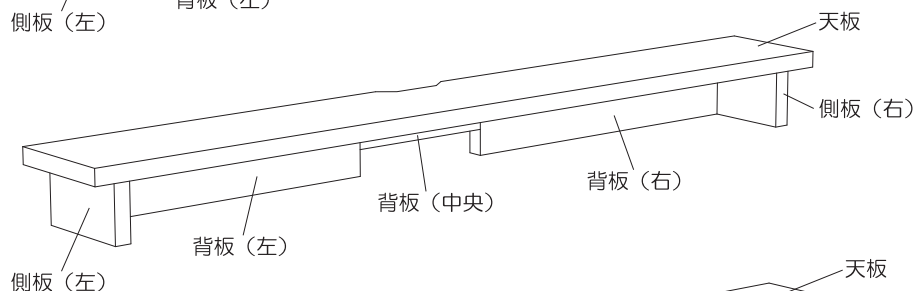

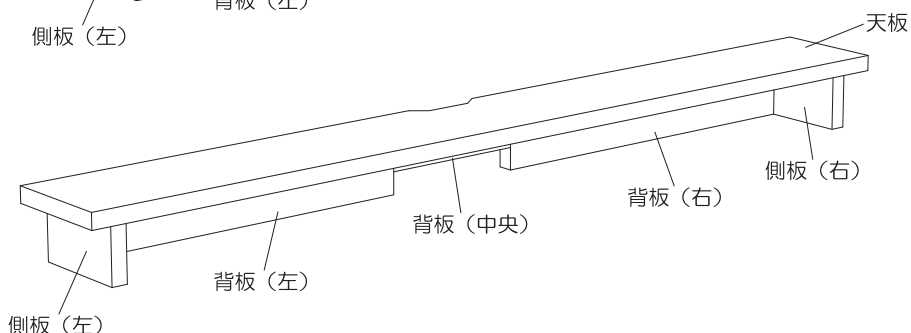

### < デスクシェルフ (W150) >



## 付属品について

※開梱後、以下のパーツ・組立部品が入っているか確認してください。

### 組立部品

A	連結金具	B	皿ボルト (M6X16mm)
	SZC6GKSU1		KSK660616
			
	×2		×2

※枠内の9桁表記は、部品品番となります。

① 小さな部品の取扱いには、十分ご注意ください。  
→ お子様がお飲み込むことがあります。

## 天板の切欠きについて

※シェルフ天板の中央後の切欠きは、コード穴として使用することができます。

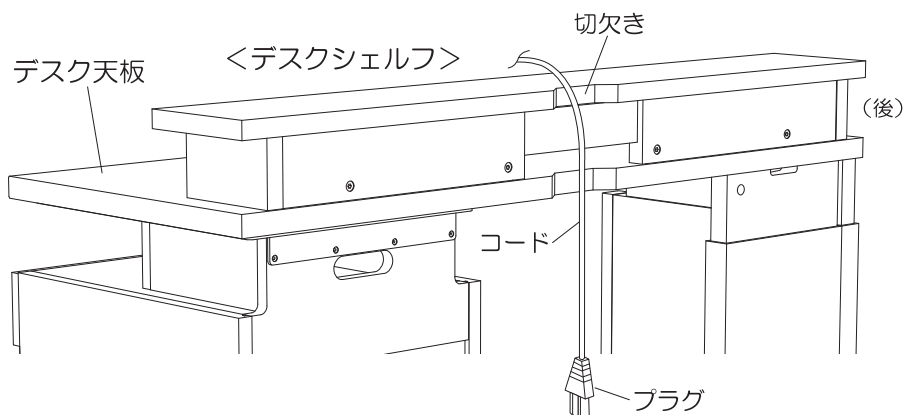

# デスク（別売）への取付方法 ①

- デスクシェルフ背板（左右）の外側のナットに、**B**皿ボルト（M6X16mm）で **A**連結金具を取付けてデスク天板にデスクシェルフを固定してください。

❗必ずデスクに固定した状態をご利用ください。  
→ケガや破損の原因になります。

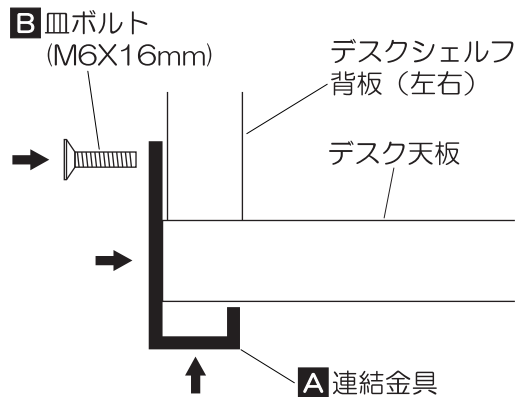
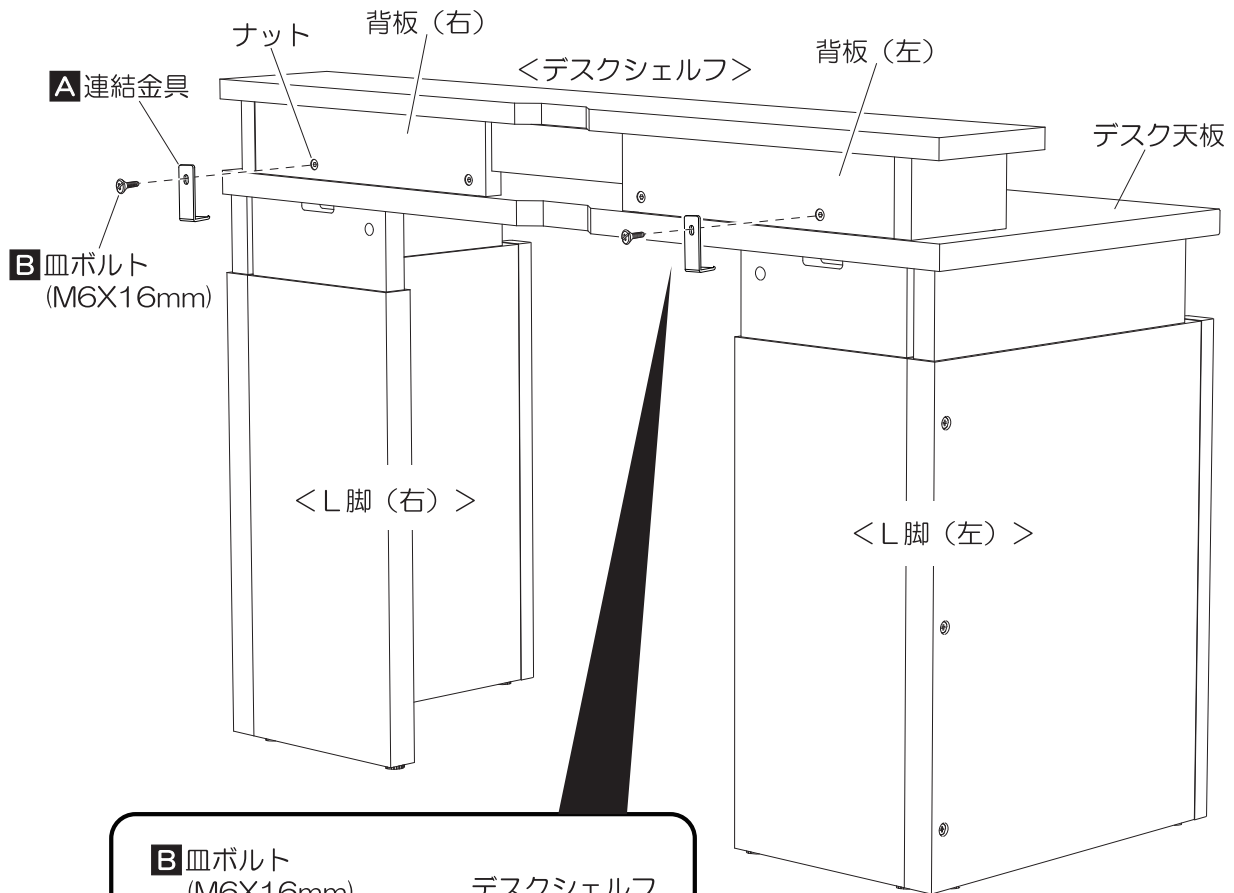

連結金具を押し当てた状態で **B**皿ボルトを取り付けてください。  
増す締めしていくと、**A**連結金具が天板にしっかりと固定されます。

## デスク（別売）への取付方法 ②

- デスクシェルフ背板（左右）のナットに、**B**皿ボルト（M6X16mm）で **A**連結金具を取付けてデスク天板にデスクシェルフを固定してください。

★デスク天板の奥行が50cmで、L脚の反対側がキャビネットの場合は、キャビネット側に取付ける**A**連結金具は、デスクシェルフ背板の内側のナットの位置に取付けてください。

① 必ずデスクに固定した状態でご利用ください。  
→ケガや破損の原因になります。

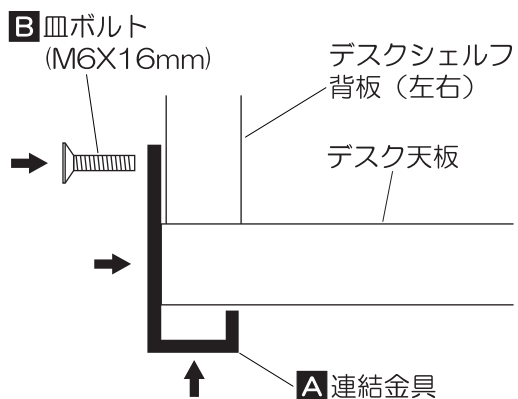
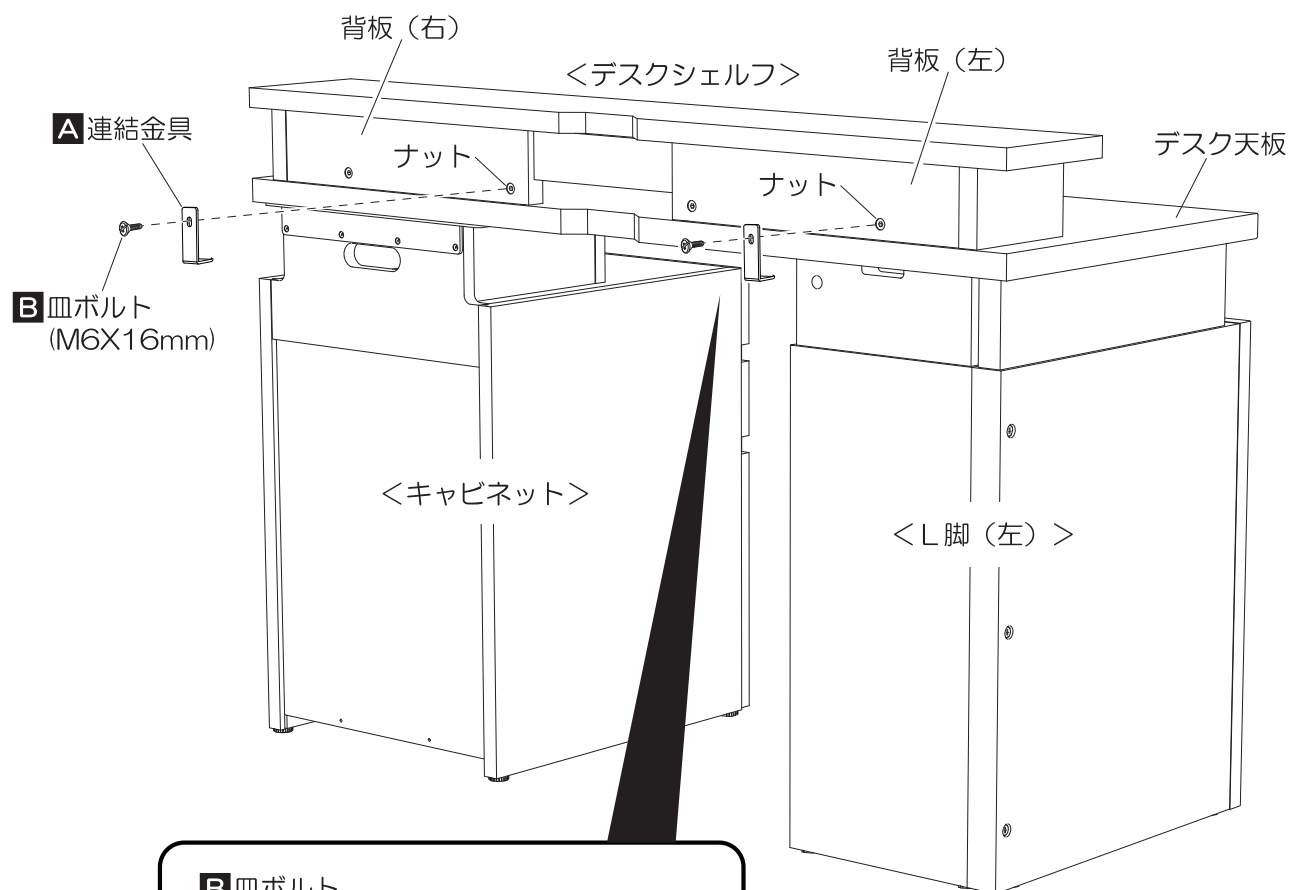

連結金具を押し当てた状態で**B**皿ボルトを取り付けてください。  
増す締めしていくと、**A**連結金具が天板にしっかりと固定されます。