



組立説明書



このたびはコイズミ製品をお買い上げいただき、誠にありがとうございます。
 この組立説明書をよくお読みのうえ、安全に正しく組立してください。
 ご使用のまえには取扱説明書をよくお読みのうえ、安全に正しくお使いください。
 保証書はお買い上げ日、販売店名の記入を確認し、組立説明書といっしょに大切に
 保管してください。

安全上のご注意（必ずお守りください）

●取り扱いを誤った場合に想定される危害・損害の程度を示しています







| | |
|---|-----------------------------|
|  警告 | 「死亡または重傷を負う恐れがある」内容です。 |
|  注意 | 「傷害を負うまたは物的損害発生の恐れがある」内容です。 |

●お守りいただく内容を示しています

| | |
|---|-------------------|
|  禁止 | 「行ってはいけない」内容です。 |
|  必ず守る | 「行わなければならない」内容です。 |

注意

●組立および設置時の注意

| | |
|---|--|
|  必ず守る | 組立、設置、移動は2人以上で行ってください。移動する時は引きずらず持ち上げて運んでください。 →ケガをしたり、破損したり、建物の内装を傷つける恐れがあります。 |
|  禁止 | 組立および解体に電動ドライバーは使用しないでください。 →ボルト頭がつぶれて締め付け、取り外しができなくなる恐れがあります。 |
|  必ず守る | 水平で平滑な床面に設置してください。 →不安定な場所に設置すると、がたついたり転倒や引出しの開閉に支障が出る恐れがあります。 |
|  禁止 | 説明書に記載されている組立パターン以外の組立や改造等はしないでください。 →破損してけがをする恐れがあります。 |
|  必ず守る | 転倒防止金具が付属されている書棚等を単独で使用する場合、必ず転倒防止金具を使って書棚を壁 または柱などへ固定してください。 →転倒して破損したり、けがをする恐れがあります。 |
|  禁止 | 直射日光のあたる場所やヒーター、エアコンなどの温風が直接あたる場所への設置はおやめください。 →変形、変質、退色の原因となります。 |
|  必ず守る | 組立のパターンによって使用しない部品や部材が残る場合があります。 →紛失しないよう大切に保管してください。 |

NESTIS

コード棚

【品番】

●KWA-98 BK

各部の名称

※イラストは共通化していますので、現物と一部異なる場合があります。

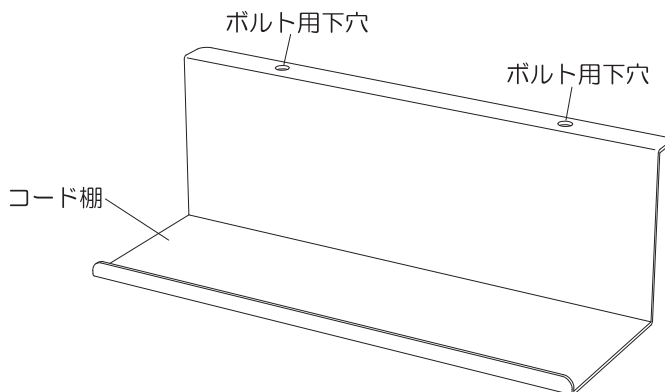

付属品について

※開梱後、以下のパーツ・組立部品が入っているか確認してください。

■組立部品

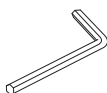
| A | ボルト(M6×20mm) | B | 六角レンチ |
|---|--|---|--|
| | KSK4BQ620 | | DRK5AK80K |
| |  | |  |
| | ×2 | | ×1 |

※枠内の9桁表記は、部品品番となります。

① 小さな部品の取扱いには、十分ご注意ください。
→ お子様が進み込むことがあります。

デスク天板への取付け

- コード棚は、前向きと後向きのどちらでも、デスク天板の中央部に取付けることができます。
- コード棚のボルト用下穴を天板のナットに合わせ、**A**ボルト (M6X20mm) を差し込み、**B**六角レンチでしっかりとコード棚を固定してください。

